

訂正

御承認印
日付



名称
アイテム

SV0331ST (813 × 500)

年月日
縮尺

2021. 12. 06
1 : 8

担当
製図

図名

構造図

図番 NO
01

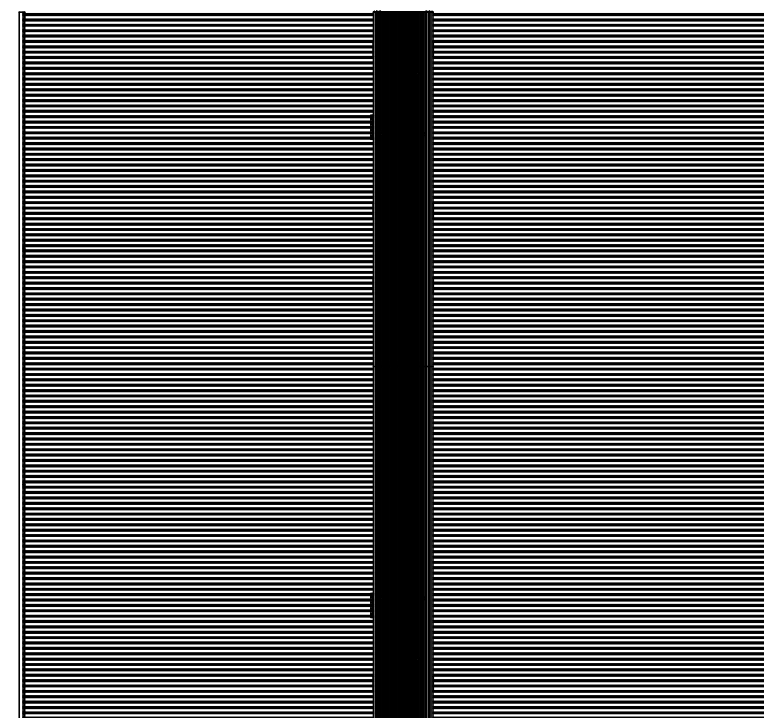
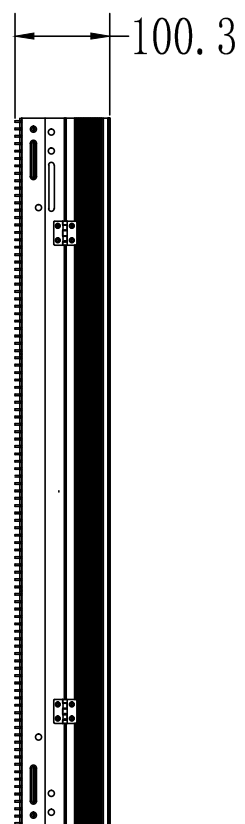
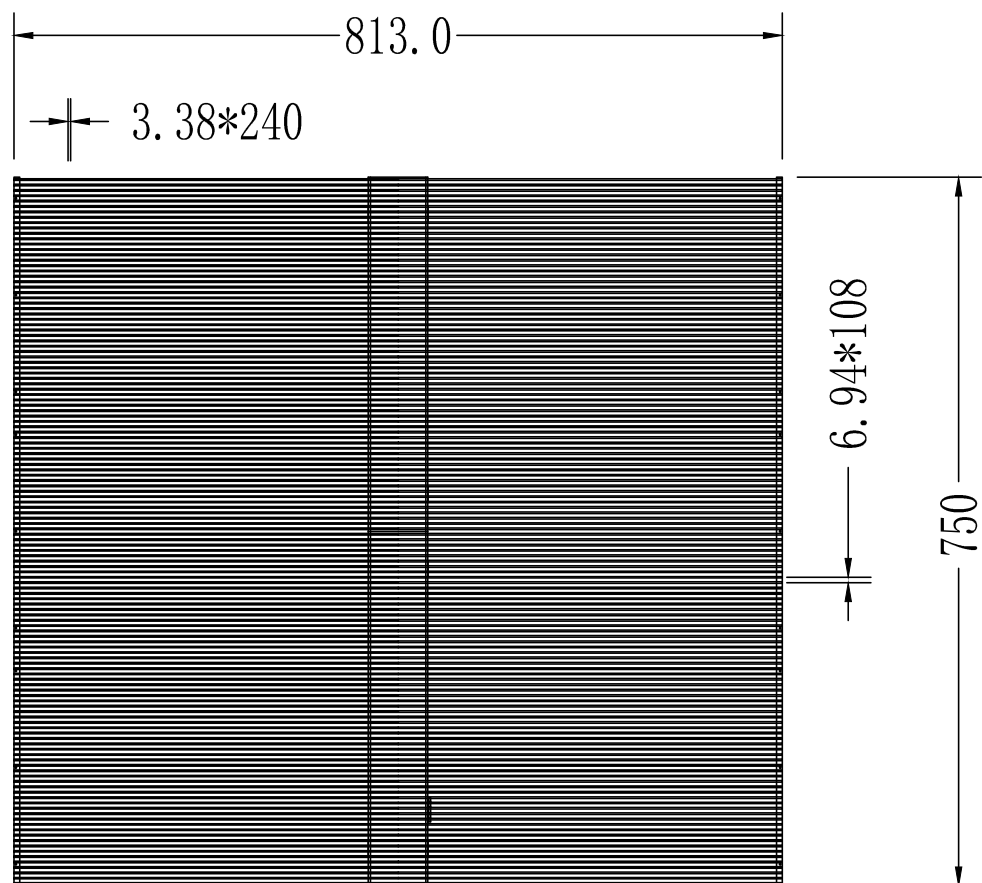
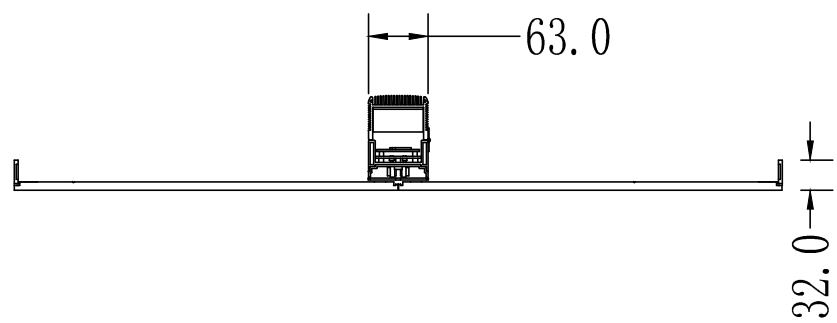

訂正

御承認印
日付



名称
アイテム

SV0331ST (813 × 750)

年月日

2021. 12. 06

担当

製図

図名

構造図

図番 NO

02

縮尺

1 : 8

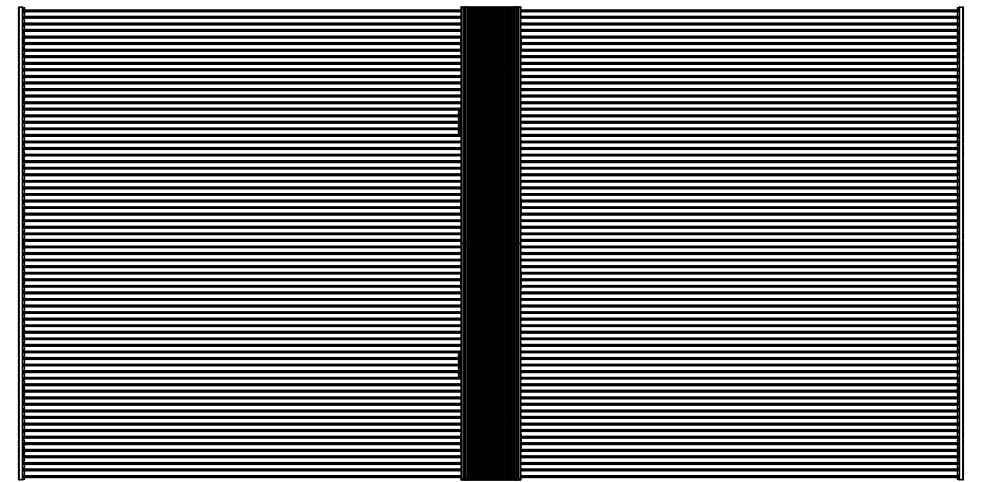
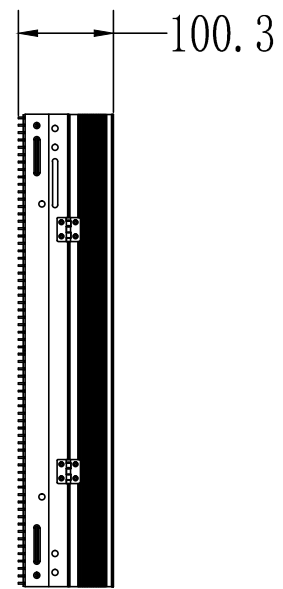
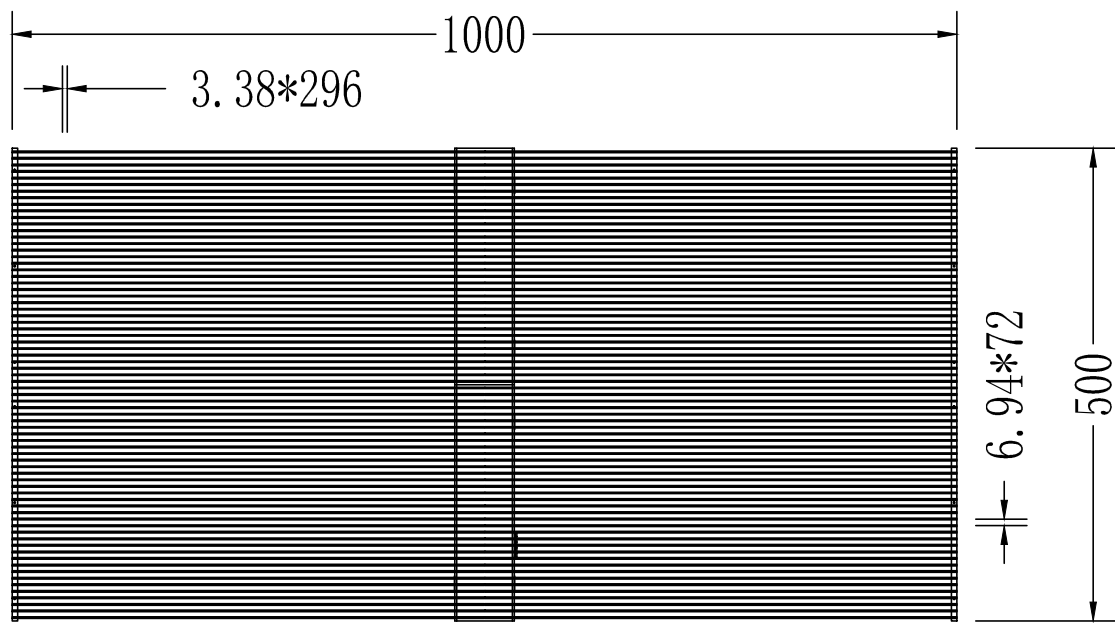
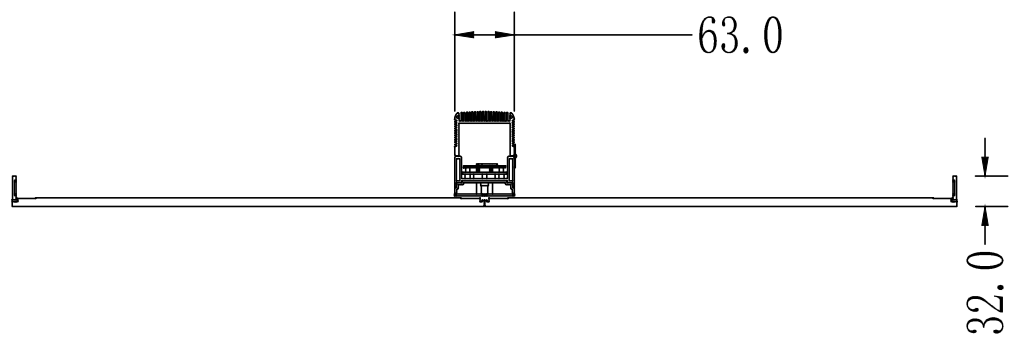

訂正

御承認印
日付



名称

SV0331ST (1000 × 500)

年月日

2021. 12. 06

担当

図名

構造図

図番 NO

03

アイテム

縮尺

1 : 8

製図

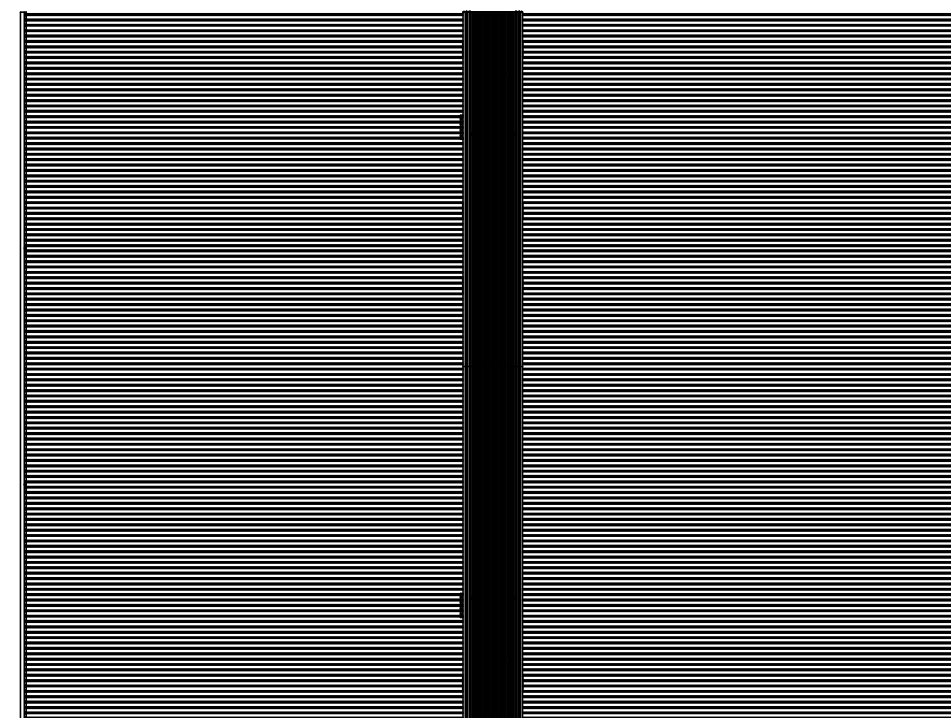
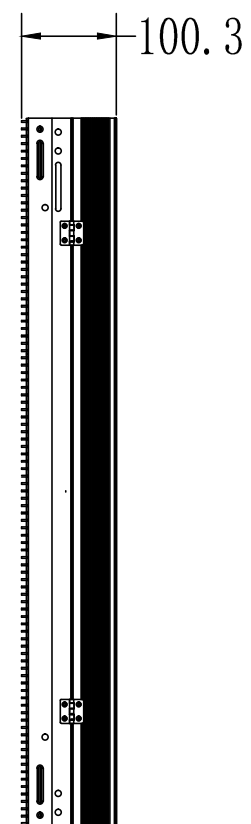
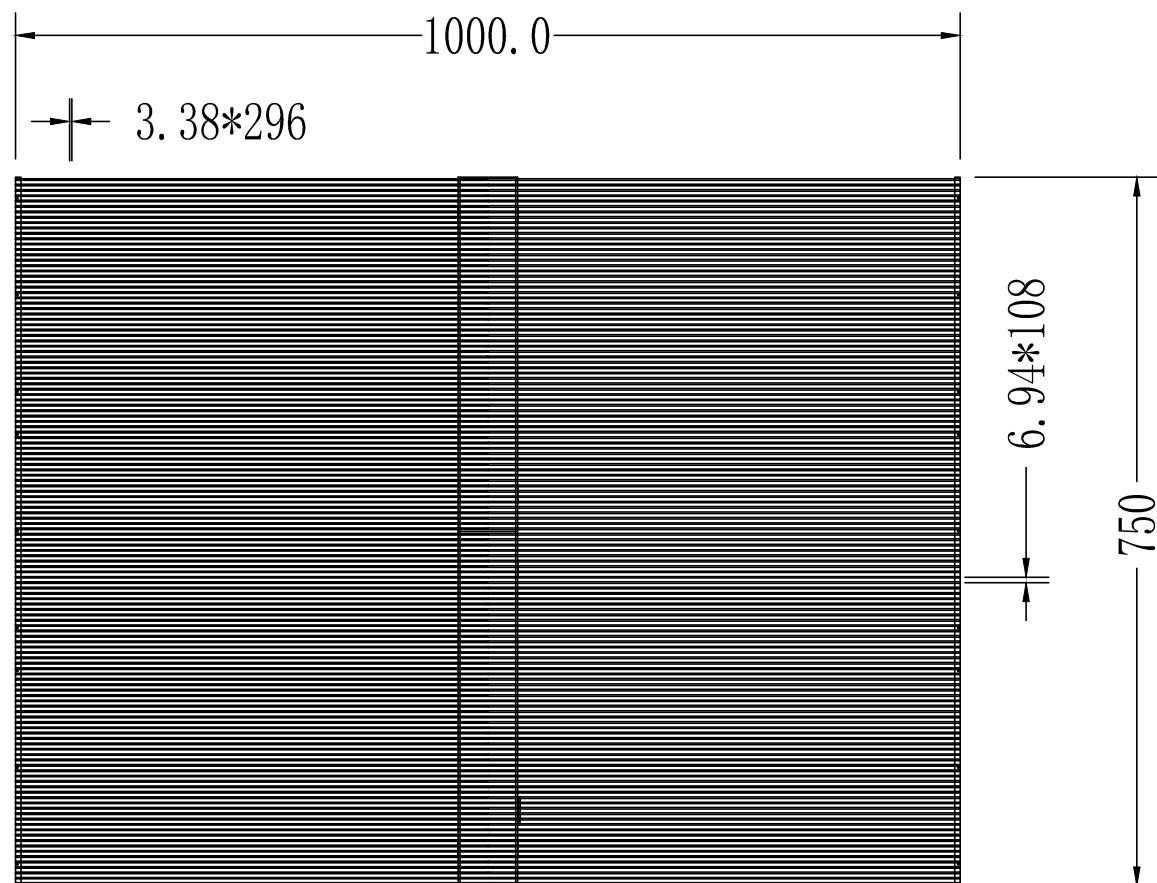
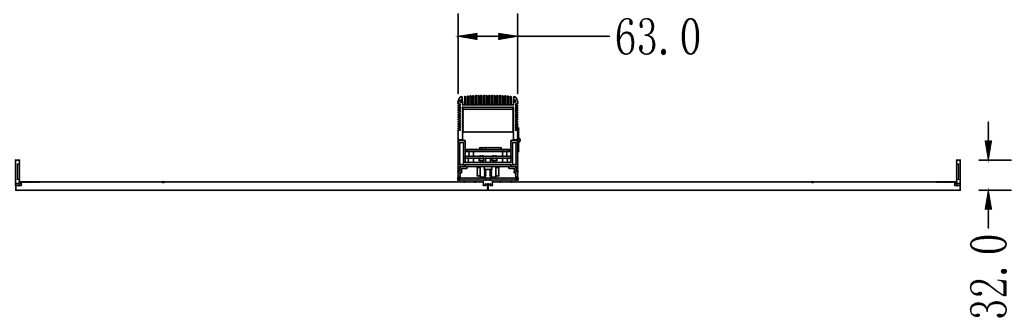

訂正

御承認印
日付



名称
アイテム

SV0331ST (1000 × 750)

年月日

2021. 12. 06

縮尺

1 : 8

担当
製図

図名

構造図

図番 NO

04

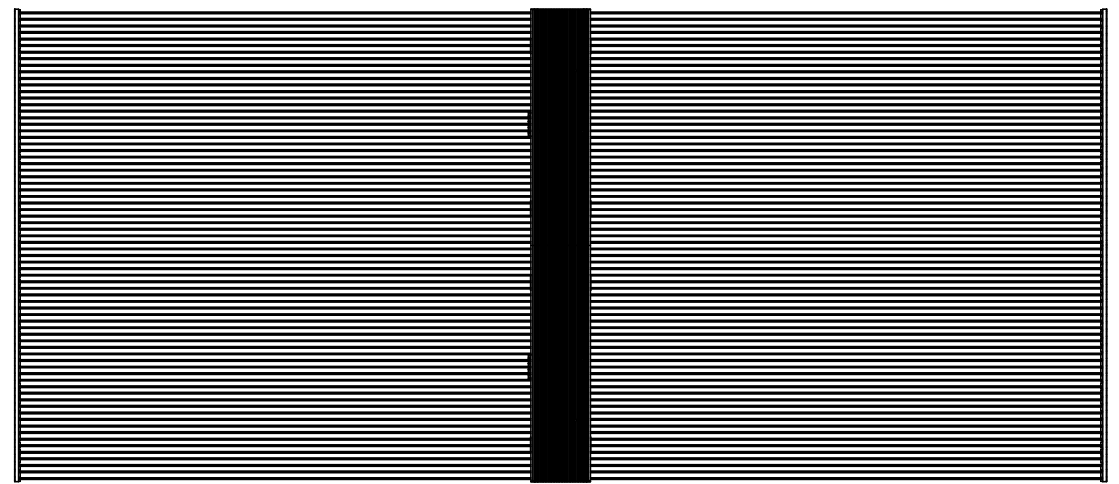
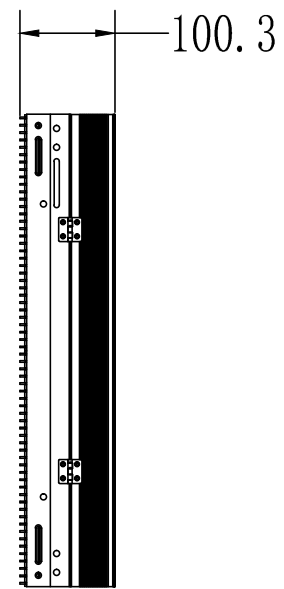
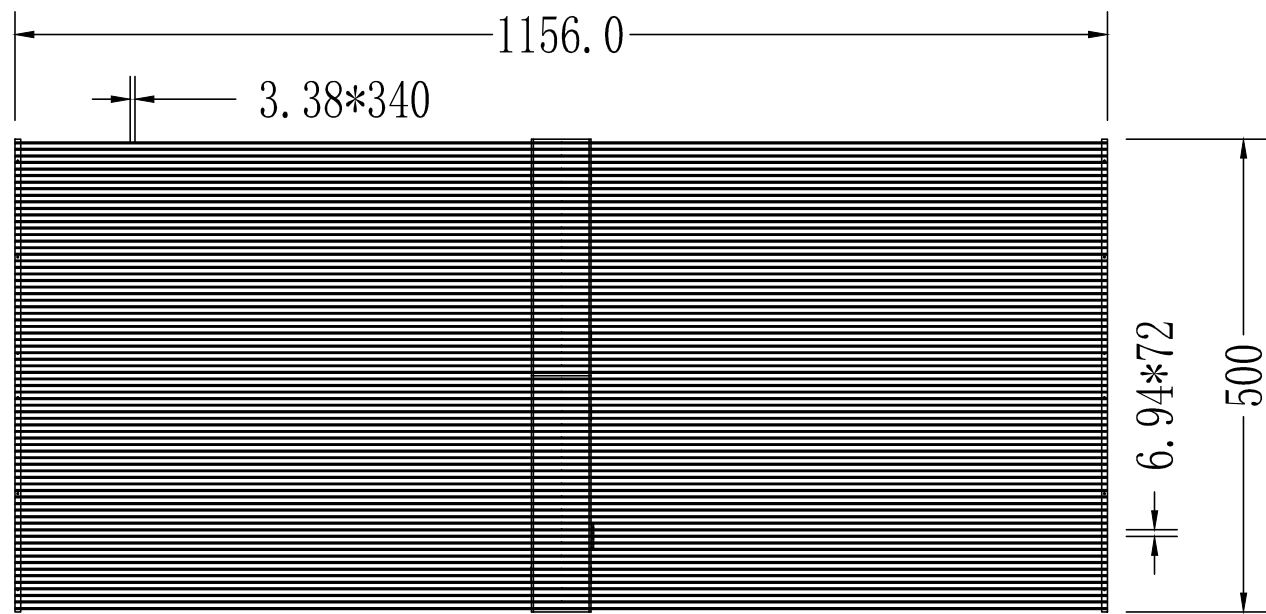
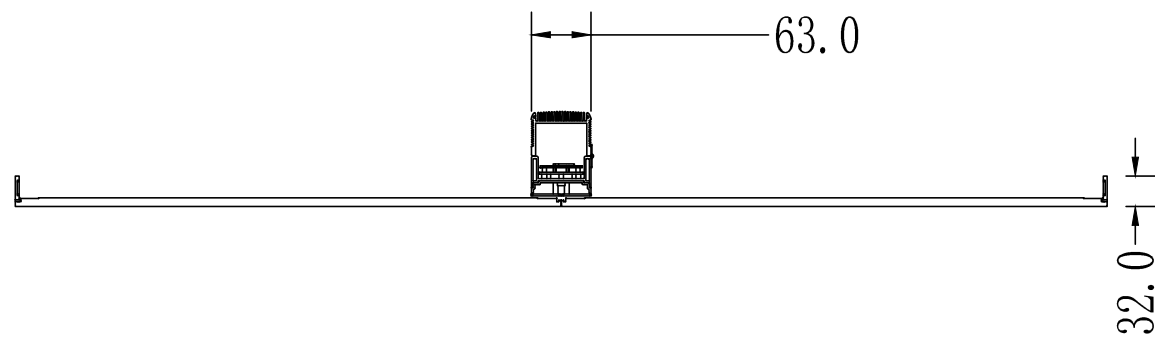

訂正

御承認印
日付



名称
アイテム

SV0331ST (1156 × 500)

年月日

2021. 12. 06

担当

製図

図名

構造図

図番 NO

05

縮尺

1 : 8